

轨道系统 规格书

# S60S-52WA

— TLS-S60 系列



## 【特征描述】

- 工艺材质:AL6063-T5, 表面喷涂
- 外观颜色:黑色(RAL9005)、白色(RAL9003)
- 发光方向:下发光
- 产品光效:70/70 LM/W
- 射灯角度:24°/36° 可选
- 调光方式:非调光/DALI-2+PUSH/1-10V调光可选
- 产品长度:404mm
- 成品显指:90
- 成品色温:3000K/3500K/4000K可选
- 输入电压:AC220-240V
- 产品应用:室内
- 安装方式:吊装、吸顶、有边嵌入
- 防水等级:IP20
- 产品认证:CE、CB、UKCA、SAA、ROHS、Reach
- 质保年限:3年

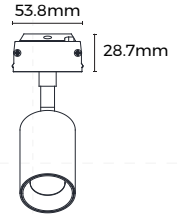
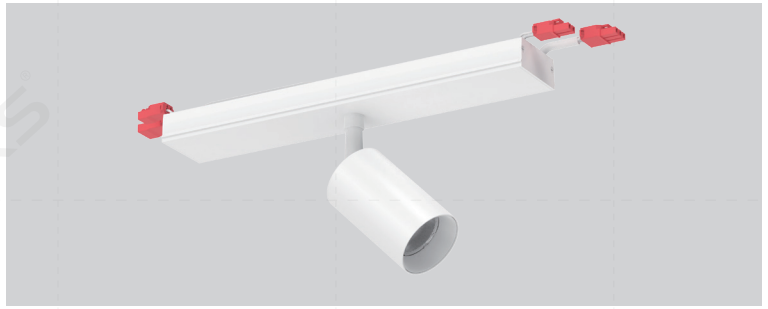

## 【产品光电参数】

规格型号	色温/颜色	显指(CRI)	输入电压(V)	额定电流(A)	典型功率(W)	最大功率(W)	流明(LM)	使用长度	备注
S60S-52WA	3000K	>90	220VAC~ 240VAC	0.07	8.0	8.8	485	404mm	24°/36°
	3500K						505		
	4000K						520		

备注:

- 1、以上参数基于90显指, 4000K标准产品进行测试的结果;
- 2、光通量允许有±10%的误差范围;
- 3、以上参数均为典型值。

## 【产品配光曲线】

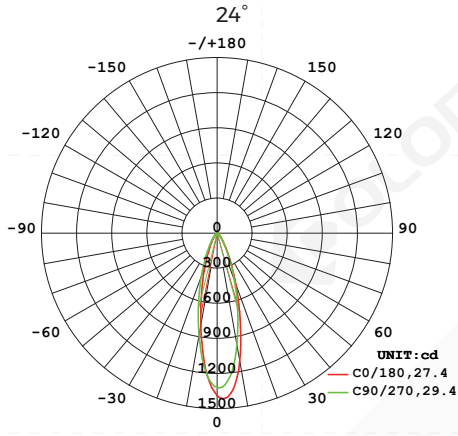

平均光束角(50%): 21.9 度

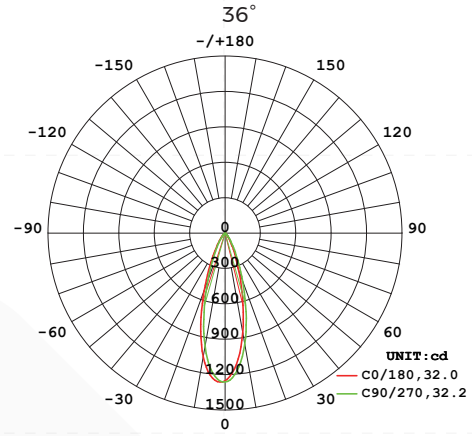

平均光束角(50%): 32.1 度

### 配光曲线

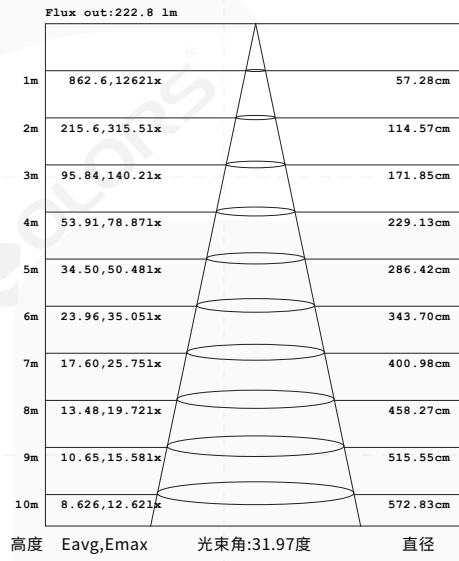
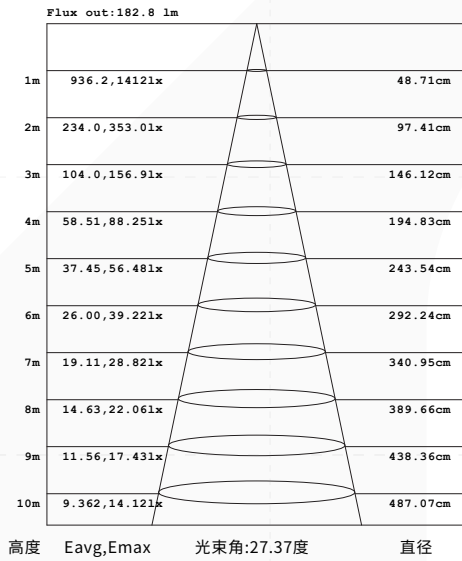







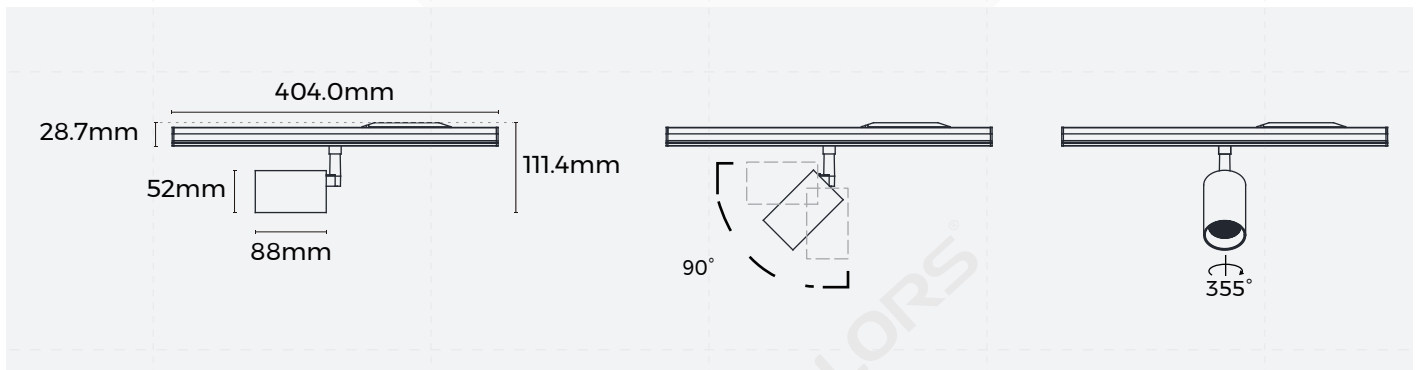



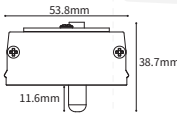

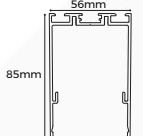
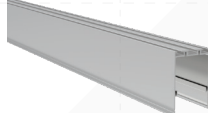
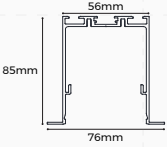

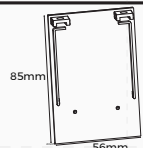
注: 曲线为灯具在不同投射距离下的照射区域及区域内平均照度。

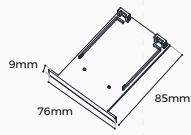

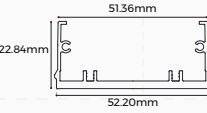
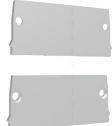
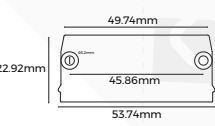

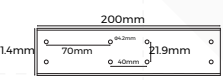

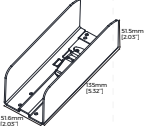

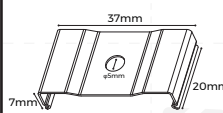
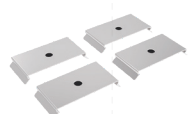
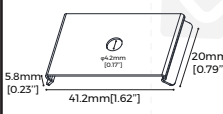

### 平均有效照度图

## 【产品机械参数】



【产品配件信息】

图片	截面尺寸	名称	描述	下单型号	备注
		存在感应模块	输入:220-240V AC 50Hz/60Hz; 最大输出800W; 延时关闭设置:5S/30S/90S/ 5Min/20Min/30Min 感应范围:100%/75%/50%/25% 光感阈值:2lux/10lux/30lux/ 50lux/Disable 探测范围(半径):4-6m(安装在3米高) 可支持安装高度:2.5-6米 探测角度:150° 尺寸:L304*W53.8*H38.7mm	CS-S60	
		轨道	材料:AL6063-T5 表面工艺:喷粉 尺寸:L2500*W56*H85mm	PR-S60	吊装/吸顶轨道
		轨道	材料:AL6063-T5 表面工艺:喷粉 尺寸:L2500*W76*H85mm	PR-LE60	嵌入轨道
		轨道堵头	材料:AL6063-T5 表面工艺:喷粉 尺寸:L85*W56*H10mm	EC-LS60(N)	
		轨道堵头	材料:AL6063-T5 表面工艺:喷粉 尺寸:L85*W76*H9mm	EC-LE60(N)	
		轨道盖板	材料:AL6063-T5 表面工艺:喷粉 尺寸:L2500*W52.2*H22.8mm	CV-S60FB	轨道配件
		轨道盖板堵头	材料:AL6063-T5 表面工艺:喷粉 尺寸:L53.74*W22.92*H2mm	EC-S60	
		直连配件	材料:铁 尺寸:L200*W51.4*H25mm	EX-44	
		直连配件	材料:SPCC 尺寸:L135*W51.6*H51.5mm	EX-45(N)	
	/	吸顶配件	尺寸:L90.5*W54*H5.9mm	CL-06	安装配件

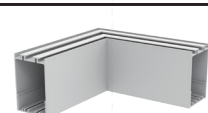
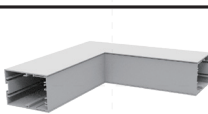
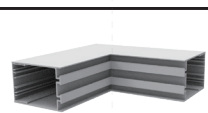
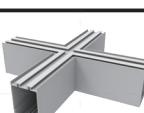
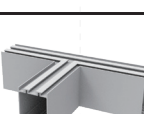
	/	嵌入卡子	尺寸:L100.7*W56.6*H84.5mm	RN-09	安装配件
		吊装卡子	尺寸:L37*W20*H7mm	CP-16	
		吊装卡子	尺寸:L41.2*W20*H5.8mm	CP-30	
	/	2m/4m吊线	/	PN-D	
	/	2m/4m吊线 (带吸顶盒)	/	PY-D	
	/	吊杆配件	/	PG-I	
	/	1m/2m不调光线	用于第一个模块取电/模块之间 连接取电	1m: CM-11 2m: CM-13	取电线
	/	1m/2m调光线	用于第一个模块取电/模块之间 连接取电	1m: CM-12 2m: CM-14	
	/	2m一出二取电线	用于两个模块之间从外部取电	CM-15	
	/	0.2m转角连接线	用于T/X形转角造型, 模块之间取电	CM-16	
	/	L型拼接转角	无光源 尺寸:L200*W200*H85mm	L90-LS60	标准转角
	/	L型拼接转角(内)	无光源 尺寸:L200*W200*H85mm	L90N-LS60	
	/	L型拼接转角(外)	无光源 尺寸:L200*W200*H85mm	L90W-LS60	
	/	X型拼接转角	无光源 尺寸:L350*W350*H85mm	X90-LS60	
	/	T型拼接转角	无光源 尺寸:L305*W188*H85mm	T90-LS60	

## 【包装信息】

产品型号	产品尺寸 (mm)	产品 数量/盒	产品 数量/箱	产品 净重/(kg)	每箱 净重/(kg)	毛重 (kg)	外箱 尺寸(mm)
TLS-S60SFXBS52WA(N)-T12NW9N-DC	404.0*53.8*111.4	1	6	0.52	3.12	5.12	480*230*286

## 【注意事项】

- 非专业人员, 禁止对产品进行安装、拆卸和维修。
- 在安装过程中请避免对产品进行刮花、扭曲以及不规则的弯曲, 否则会有可能给产品造成无法修复的损伤。
- 裁剪时请使用专业裁剪工具。
- 严禁使用任何酸性, 碱性粘接剂固定产品。
- 产品仅适用于室内干燥场所, 请勿应用在户外, 海边, 潮湿浸水等环境。